

Smile Basic - Reck 3-Fach - SB232

Sicherheitsfreiraum & Fundamentplan

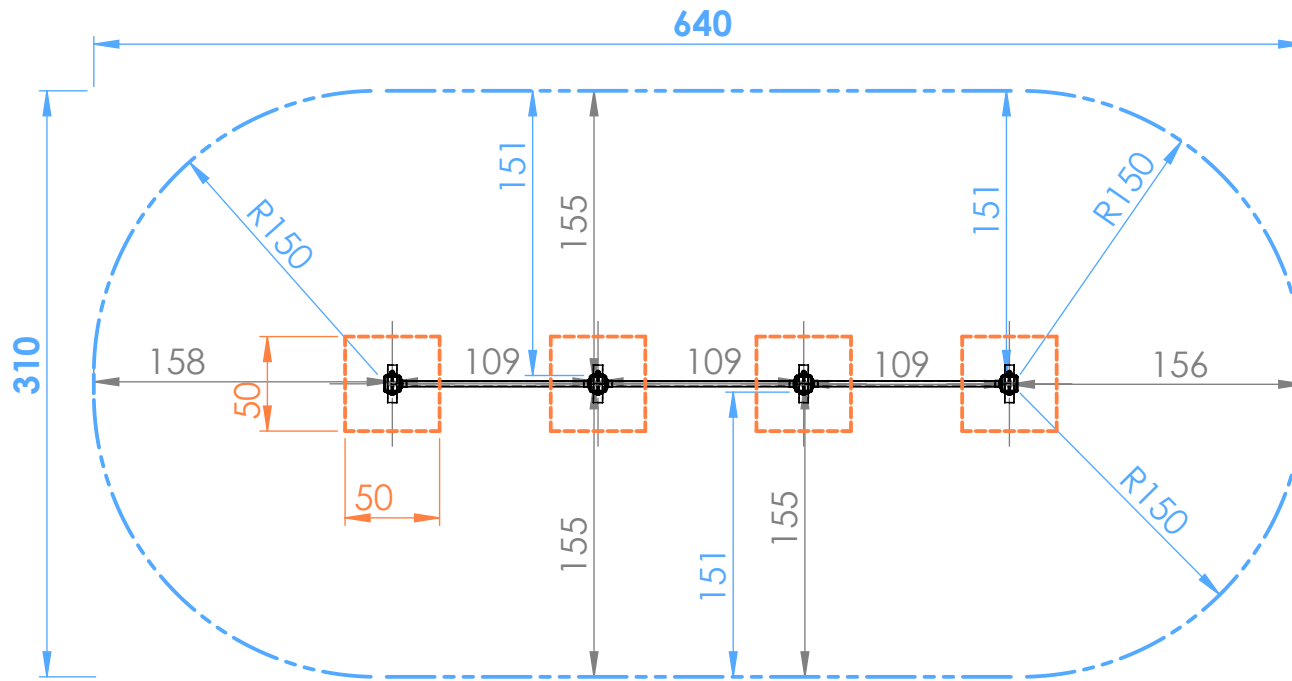

Fallschutzmaterial nach EN1177
 - Loser Fallschutz mind. Tiefe 30cm
 - Synthetischer Fallschutz für Fallhöhe 125cm nach EN1177 geprüft

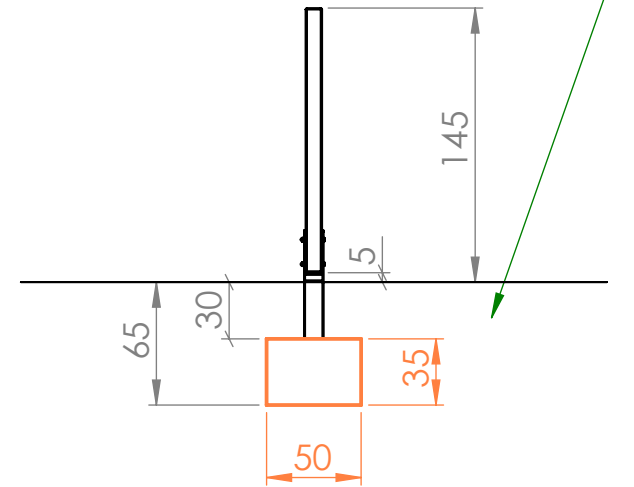

Fallraum: 310x640cm
 (=Sicherheitsfreiraum)

Betonfundamente:
 4x Stk. 50x50xT35/65cm

Betonqualität:
 C16/20 XC1 GK32 II42, 5N C1- erdfeucht

M 1:40	Smile Basic Reck 3-Fach SB232
Datum:	
DHW Vertriebs-GmbH Erlaaer Straße 19 A-1230 Wien Tel.: 01/997 10 17 info@freispiel.net www.freispiel.net	